

ICOM

BRUKSANVISNING

ProHunt® D52

JAKTRADIO

 Bluetooth™

PROHUNT[®]DIGITAL

Icom Inc.



FÖRORD

Tack för att du köpte en ProHunt®D52 jaktradio!

LÄS DENNA INSTRUKTIONSBOK I SIN HELHET innan du använder din radio.

SPARA DENNA INSTRUKTIONSBOK – Den innehåller viktiga säkerhets- och handhavandebeskrivningar för radion.

VIKTIGT

⚠ **VARNING!** Håll **ALDRIG** radion så att antennen är nära ansikte eller ögon när du sänder. Radion fungerar bäst när mikrofonen är 5 till 10 cm från din mun och radion hålls vertikalt.

⚠ **VARNING!** Använd **ALDRIG** radion med för hög volym när Du använder headset eller annan liknande utrustning.

⚠ **VARNING!** Kortslut **ALDRIG** batteripolerna.

TRYCK INTE IN sändtangenter om du inte har för avsikt att sända med radion.

UNDBIK att förvara radion i direkt solljus eller använda den i miljöer där temperaturen är lägre än -30°C eller högre än $+60^{\circ}\text{C}$.

MODIFIERA EJ radion.

För att radion ska vara vattentät måste tillbehörslocket vara fastskruvat. Om tillbehör används, se till att de är korrekt fastsatta och att endast originaltillbehör från Icom eller ProEquip används som är IP67 klassade.

Om du använder batterier/laddare av annat fabrikat än Icom, kan detta påverka radions funktion och innebära att garantin inte gäller.

VI **RESERVERAR** oss för eventuella tryckfel och/eller felskrivningar i denna bruksanvisning.

INNEHÅLLSFÖRTECKNING

1 UPPACKNING	4
1.1 Montering av antenn	4
1.2 Tillbehör	4
1.3 Bältesklips	4
2 GRUNDFUNKTIONER	5
2.1 Slå på/ stäng av radion	5
2.2 Mottagning och sändning	5
3 TANGENTER OCH DISPLAY	6-8
3.1 Översikt	6
3.2 Display	7
3.3 Lysdiodindikator	8
4 VÄLJA KANAL OCH SUBTON.	9-11
4.1 Kanalval	9
4.2 Kanalkategorier	10
4.3 Subtonsselektiv	11
5 FUNKTIONER OCH INSTÄLLNINGAR	12-18
5.1 Kanalscanning	12
5.2 Brusspärr (Squelch)	13
5.3 Inställning av uteffekt	14
5.4 Krypto/Scrambler (talskydd)	14
5.5 Bluetooth	15
5.6 Inställningar	16
5.7 Bandspelaren	17
5.8 Information	17
5.9 Övriga funktioner	18
6 BATTERIER OCH LADDNING	19-16
6.1 Batterihantering	19
6.2 Låg batterikapacitet	19
6.3 Byte av batteri	19
6.4 Laddningsinstruktioner	20
6.5 Drift- och laddningstider	21
7 TEKNIKTIPS	22-23
8 TILLBEHÖR	24-25
9 TEKNISKA DATA	26
10 TYPGODKÄNNING.	27

I förpackningen finns utöver radion följande:

- ① Gummiantenn
Antenn med röd ring = Svensk Jakt (FA-SC55V)
Antenn med blå ring = Norsk Jakt (FA-SC25V)
- ② Batteri BP-290, 2010 mAh Li-ion
- ③ Bältesklips
- ④ Skyddslock
- ⑤ Bruksanvisning (visas ej på bild)
- ⑥ Laddare (visas ej på bild)

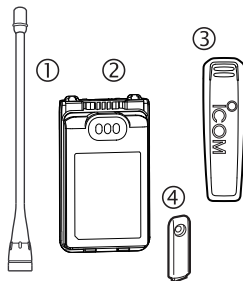

1.1 Montering av antenn

Antennen skruvas fast på radion enligt bilden till höger.



1.2 Tillbehör

Viktigt! Skydda tillbehörsuttaget med medföljande skyddslock när inga tillbehör är anslutna. Radion är vattentät enligt IP67 endast när skyddslocket är fastskruvat, eller när IP67-klassade tillbehör används.

1.3 Bältesklips

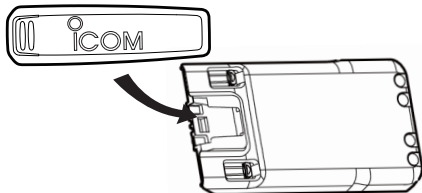

Montera bältesklipset på batteriet.

2.1 Slå på /stäng av radion

Slå på/stäng av radion genom att vrida volymkontrollen [VOL] medurs/moturs. Vid påslag visas följande:

- 1) ProHuntD52, Now loading..., och efter en liten stund visas aktuell batterispänning, (fulladdat ca 8,3V, tomt ca 6.5V).
2. Därefter visas inställd kanal och radion är klar för användning.

2.2 Mottagning och sändning

⚠ **WARNING!** Om du sänder utan antenn kan radion skadas.
Se föregående sida hur du monterar fast antennen.

Mottagning:

- ① Välj önskad kanal med kanalvredet.
- ② Lyssna på en motstation och justera [VOL] till lagom lyssningsnivå.

Sändning:

Vänta tills kanalen är ledig för att undvika störningar.

- ③ Tryck in [PTT], håll den intryckt och tala in i mikrofonen i normal samtalston.
- ④ Släpp [PTT] för att återgå till mottagning.

 **VIKTIGT:** För att göra sändningen tydlig, vänta någon sekund efter det att [PTT] trycks in innan du börjar prata och håll mikrofonen 5-10 cm från din mun. Tala i normal samtalston. Om du behöver viska när du sänder med din radio så ska radion vara placerad precis intill munnen.

3.1 Översikt

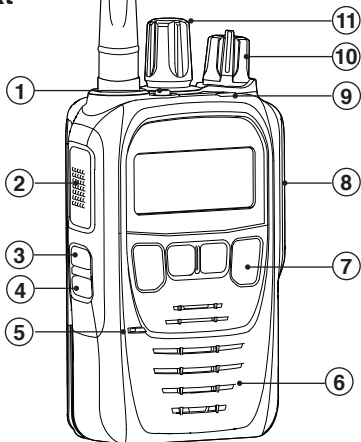

1 Knapplås

2 PTT (sändknapp)

3 Displaybelysning

4 Monitor

5 Mikrofon

6 Högtalare

7 Funktionstangenter

8 Tillbehörskontakt

9 LED-indikator

10 [VOL] PÅ/AV samt volym

11 Kanalvred



Meny. Funktioner och inställningar.



Välj föregående subton eller "stega ner" i menyer.



Välj nästa subton eller "stega upp" i menyer.



Ångra eller hem-knappen.

3.2 Display

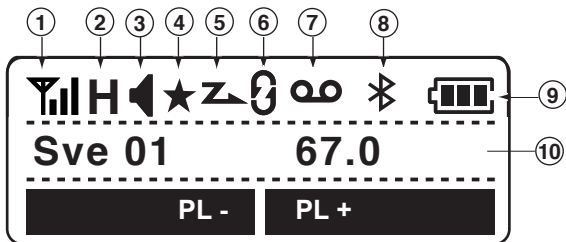

- 1 **SIGNALSTYRKEMÄTARE** []
Visar styrkan på mottagen signal. Tre staplar indikerar mycket god signalstyrka.
- 2 **VALD UTEFFEKT** [H]
Symbol: Lågeffekt (L1) eller medeffekt (L2). Vid hög effekt visas (H).
- 3 **HÖGTALARINDIKATOR** []
Visas när Monitor-knappen är intryckt. Även subton är urkopplad om sådan används.
- 4 **SCAN TAG** []
Kanalen ingår i scanlistan.
- 5 **SCAN-INDIKATOR** []
- 6 **KRYPTO/SCRAMBLER** []
- 7 **BANDSPELAREN** []
In och utgående samtal spelas in.
- 8 **BLUETOOTH** []
Symbolen Bluetooth visar att blåtand är aktiverat.
När radion är uppkopplad mot ett headset visas istället symbolen [].
- 9 **BATTERIINDIKATOR** []
Se utförlig beskrivning i kapitel 6.
- 10 **KANALTEXT** [Sve 01 67.0]
Kanalnummer visas till vänster och ev. subton till höger. Under kanaltexten visas funktionen på P1 och P2-knapparna.

3.3 Lysdiodindikator

LED-indikeringen ger information enligt följande:

(R=Röd, G=Grön, B=Blå)

(TX=Sändning, RX=Mottagning)



- TX: Lyser röd vid sändning.



- RX: Lyser grönt vid mottagning av signal.

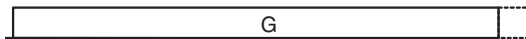

- Scanning. Blinkar när scanning är aktiverad.



- TX vid låg batterispänning 2.



- Bluetooth-parning. Blinkar blått vid sökning av headset.



4.1 Kanalval

Radion är programmerad med svenska och norska jaktkanaler, både analoga och digitala enligt nedan. Dessutom ingår de norska sikring och sanke-kanalerna.

SVENSKA ANALOGA KANALER	FREKVENS (MHz)	SVENSKA DIGITALA KANALER
01	155.425	01
		02
02	155.475	03
		04
03	155.500	05
		06
04	155.525	07
		08
05	156.000	09
		10
06	155.400	11
		12
07	155.450	13
		14
NORSKA ANALOGA	FREKVENS (MHz)	NORSKA DIGITALA
1	143.900	01
		02
2	139.400	03
		04
3	143.350	05
		06
4	138.850	07
		08
5	143.250	09
		10
6	138.750	11
		12
DANSK ANALOG	FREKVENS (MHz)	DANSKA DIGITALA
1	164.350	01
		02

4.2 Kanalkategorier

Kanalerna är indelade i olika kategorier beroende på om man vill använda svenska, norska eller danska jaktkanaler samt om de är digitala eller analoga. Kanalerna byts genom att vrida på kanalvredet.

- **(1)** Svenska Analoga Jaktkanaler 01 till 07. I displayen visas kanalnummer till vänster och ev. subton (i Hertz) till höger.
- **(2)** Svenska Digitala Innehåller 14 nya digitala jaktkanaler (2 digitala kanaler på varje analog kanal).
- **(3)** Norska Analoga Jaktkanaler 1 till 6. I displayen visas kanal nr till vänster och ev. subton (i Hertz) till höger.
- **(4)** Norska Sikring och Sankekanaler.
- **(5)** Norska Digitala Innehåller 12 nya digitala jaktkanaler (2 digitala kanaler på varje analog kanal).
- **(6)** Dansk Analog kanal Innehåller 1 jaktkanal med 13 subtonskanaler. I displayen visas kanalnr till vänster och ev. subton (i Hertz) till höger.
- **(7)** Danska Digitala Innehåller 2 nya digitala jaktkanaler (2 digitala kanaler på analog kanal).

4.3 Subtonsselektiv

Radion är utrustad med ett antal olika förprogrammerade subtoner på de analoga kanalerna (kallas även CTCSS eller PL). Detta innebär att enbart radio som har samma ton inställd kan prata med varandra. Risken att annan trafik stör minskar avsevärt när man använder denna teknik.

- Lista över subtoner

EIA/TIA standardtoner (rekommenderade).

Frekv.	Frekv.	Frekv.	Frekv.
AV	97.4	151.4	192.8
67.0	100.0	156.7	196.6
69.3	103.5	159.8	199.5
71.0	107.2	162.2	203.5
71.9	110.9	165.5	206.5
74.4	114.8	167.9	210.7
77.0	118.8	171.3	218.1
79.7	123.0	173.8	225.7
82.5	127.3	177.3	229.1
85.4	131.8	179.9	233.6
88.5	136.5	183.5	241.8
91.5	141.3	186.2	250.3
94.8	146.2	189.9	254.1





(Enhet: Hz)

- ◇ Val av subtonsselektiv

Stega med pil upp/ned-knapparna tills rätt subton hittats.

Din ProhuntD52 är försedd med ett helt nytt menysystem som gör det enkelt att ställa in respektive funktion i radion.

Knappfunktioner

-  Ger åtkomst till menyn samt används för att bekräfta val.
-  Stega ner mellan olika funktioner.
-  Stega upp mellan olika funktioner.
-  Ångra (kort tryck) eller hem-knappen (långt tryck).

5.1 Kanalscanning

- Allmänt:** Scanning gör det möjligt att lyssna på trafik som pågår på de andra jaktkanalerna. De öppna kanalerna 1-7 är förprogrammerade i scanlistan men man kan själv ange vilka kanaler som ska ingå. Dessutom ingår alltid den inställda kanalen. När trafik kommer in på någon av dessa kanaler stannar scanningen tillfälligt och startar sedan automatiskt igen när trafiken upphör.
- Scan av/på:** Gå in i menyn och välj funktion Scanning. Välj alternativ med pil upp/ned och bekräfta sedan med OK-knappen. Gå ur menyn med långt tryck på hem-knappen.
- Indikering:** När scanningen är igång så uppdateras displayen med de kanaler som ingår i scanlistan. LED-indikatorn blinkar grönt och i displayen blinkar scan-indikatorn.
- Sändning:** Om man trycker på sändknappen (PTT) så sänder radion alltid på den kanal som man sist ställde in (under förutsättning att inte Talkback funktionen är aktiv).
- Talkback:** Gör det möjligt att svara tillbaka på inkommande anrop på annan kanal när scanning är påslagen. Man har 5 sekunder på sig att svara, sedan hörs ett pip som talar

om att Talkback inte längre är aktivt. Radion kommer att vid nästa tryck på sändknappen (PTT) att sända på inställd kanal.

Exempel - Prioscanning (inställd kanal = 01 och subton 67.0).
I exemplet ingår de öppna kanalerna 2-4.

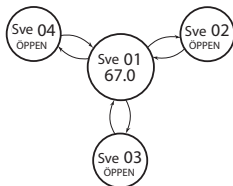

Lägg till/ta bort kanaler i scanlistan

De kanaler som finns med i scanlistan visas genom att symbolen ★ syns i displayen.

Svenska analoga jaktkanaler 1-7 ligger med i scanlistan i grundprogrammeringen.

1. Välj önskad kanal
2. Gå in i menyn Scanning och välj funktion Scan Tag
3. Tryck på OK-knappen för att lägga till/ta bort kanalen från scanlistan.

5.2 Brusspär (Squelch)

Brusspärren används för att ställa in vid vilken nivå på mottagen signal som högtalaren skall öppna. En för löst ställd brusspär gör att man hör brus i högtalaren medan en för hårt ställd brusspär gör att man inte hör svaga signaler.

Gå in i menyn och välj funktion Squelch. Börja med att ställa in värdet 0 (=urkopplad brusspär) och öka sedan SQL-värdet genom att stega upp med  tills inget brus hörs i högtalaren.

Nu är brusspärren optimerad för den omgivning du befinner dig i just nu. Om du byter plats för jaktpass kan brusspärren behöva justeras in på nytt.

Om du inte vill hålla på och justera in squelchen, så rekommenderar vi att den ställs in på det fabriksinställda värdet (SQL-värde 2). Detta är en inställning som skall passa för de flesta miljöer.

5.3 Inställning av uteffekt

Ställ in önskad uteffekt genom att välja funktion Uteffekt i menyn. Man kan välja mellan 3 olika uteffekter:

Låg: 1W (L1 visas i displayen)

Mellan: 2W (L2 visas i displayen)

Hög: 5W (H visas i displayen)

När man väljer en lägre uteffekt får man en längre driftstid på radion, men räckvidden från din radio försämras.

OBS! Om man byter kanal eller subton ställer radion automatiskt in högeffektsläget igen.

5.4 Krypto/Scrambler (talskydd)

En scrambler förhindrar avlyssning av radiosamtal på analoga kanaler genom att talsignalen förvrängs. Den teknik som används kallas "inversion Scrambler" vilket betyder att signalen inverteras i den sändande radion och inverteras tillbaka i den mottagande radion. På digitala kanaler används en 15-bitars kryptonyckel. Samma talförvrängningsteknik måste alltså användas av både sändande och mottagande radio för att kunna uppfatta vad som sägs. Dvs, ställer jägaren/jaktlaget in radion för scrambler hör ingen annan vad man säger i radion även om alla andra jaktlag runt omkring använder samma kanal.

Den analoga scramblern är kompatibel med de som finns i andra modeller t.ex. Basic 2 och F34.

Gå in i menyn och välj funktion Krypto/Scrambler för att slå på/av funktionen.

OBS! om man byter kanal eller subton kopplas Krypto/Scrambler ur automatiskt.

5.5 Bluetooth



ALLMÄNT

Radion har inbyggd Bluetooth och är kompatibel med de flesta på marknaden förekommande headset.

Bluetooth är en standard för trådlös kortdistanskommunikation på det licensfria 2.4 GHz-bandet. För att två Bluetooth-enheter ska kunna koppla ihop sig med varandra måste de först vara synkroniserade (parade) vilket normalt sett endast behöver göras en gång.

PARNING MED HEADSET

Gör så här för att koppla ihop din radio med ett Bluetooth-headset.

1. Gå in i radions meny och välj funktion Bluetooth.
2. Välj undermeny Bluetooth och därefter alternativt "På". Symbolen  visas i displayen. Tryck sedan kort på hem-knappen.
3. Välj Headsetlista och därefter "Sök BT headset". Välj "Headset" för att sätta radion i parningsläge.
4. Se till att ditt headset är i parningsläge.
5. Vid en lyckad parning visas namnet på headsetet i displayen, symbolen  visar att man har en uppkopplad förbindelse.
Nästa gång du slår av/på din radio så kopplar den automatiskt upp förbindelsen med ditt headset.

MOTTAGNING/SÄNDNING

Sändning

Tryck antingen på headsetets PTT-knapp (BT-knappen) eller använd PTT-knappen på radion. Använd alltid headsetets mikrofon när du talar.

Mottagning

Ljud hörs i headsetets lurar och man kan justera ljudnivån med volymratten på radion och på ditt headset.

TIPS!

För att ljudkvaliteten ska bli så bra som möjligt rekommenderas det att det är fri sikt mellan radion och Bluetooth-enheten i headsetet och att borm-mikrofon används.

5 FUNKTIONER OCH INSTÄLLNINGAR

5.6 Inställningar

Anpassa din radio efter dina behov!

I denna meny ställer man in displaybelysning och ljudnivåer för olika händelser.

Tryck på Meny-knappen och välj alternativ Inställningar. Välj därefter funktion med pil upp/ned -knappen.

Ställ in **Belysning**

Displaybelysning. Förinställt värde = Auto

PÅ: Lyser alltid

AUTO: Lyser 4 sek vid tryck på någon knapp utom [PTT]

AV: Ingen belysning

Ställ in **Knappljud Nivå**

Knappljudnivå Förinställt värde = 1

1-5: Ljud På (Linked= följer volyminställning)

AV: Ljud Av

Ställ in **Batteriljud Nivå**

Batteriljud Nivå (varningston vid låg batterispänning) Förinställt värde = 1

1-5: Ljud På (Linked= följer volyminställning)

AV: Ljud Av

Ställ in **Talk Back Nivå**

Talk Back Nivå (indikeringston Talk Back timer) Förinställt värde = 1

1-5: Ljud På (Linked= följer volyminställning)

AV: Ljud Av

5.7 Bandspelaren

Din radio är försedd med en inspelningsfunktion som kan slås på/av. När bandspelarfunktionen är aktiverad visas symbolen  i displayen och då spelas allt inkommande och utgående ljud in. Totalt ryms 8 minuters tal i minnet. När minnet är fullt spelas den äldsta ljudfilen över.

Gör så här:

1. Gå in i radions meny och välj funktion "Bandspelaren".
2. Välj alternativ På för att aktivera inspelning.
3. När du vill lyssna på inspelat ljud välj alternativ "Spela upp" och välj önskad ljudfil i listan.

5.8 Information

I informationsmenyn finns uppgifter om ditt batteri samt vilken programvara din radio är försedd med (Firmware info).

Gör så här:

1. Gå in i radions meny och välj funktion "Information".
2. Välj batteriinfo för att få reda på vilken spänning, laddning, antal battericykler respektive hälsa som ditt batteri har. Dessutom visas modellnamnet på batteriet.
3. Om du istället väljer undermeny "Firmware Info" får du reda på vilken revision radions programvara har.

5.9 Övriga funktioner

Tangentlås

Genom att hålla den orange funktionsknappen intryckt i ca 1s kopplar man PÅ/AV tangentlåset. När tangentlåset är aktivt fungerar endast PTT-knappen och volymkontrollen.

Monitor

Monitor är en funktion som öppnar brusspärren och kopplar bort subtonsselektivet om sådant används på kanalen. Detta kan te.x. användas för att ta emot en svag signal från stationer som befinner sig på räckviddsgränsen.

6.1 Batterihantering



⚠ **WARNING!** Kortslut **ALDRIG** batteriet (eller laddanslutningarna på batteriet). Var aktsam så att inte batteriet av misstag kortsluts av metallföremål som nycklar etc. när man placerar batteriet i en väska, i fickan etc.

- Elda **ALDRIG** upp ett förbrukat batteri. Gasutveckling inuti batteriet kan orsaka explosion.
- Sänk **ALDRIG** ner batteriet i vatten. Om batteriet blir vått, torka av det ordentligt **INNAN** du monterar det på radion.
- För att säkerställa god kontakt mellan batteri och radio se till att regelbundet rengöra batteripolerna.

Om ditt batteri verkar sakna kapacitet även efter laddning, ladda ur det helt genom att lämna radion påslagen över natten. Ladda sedan batteriet igen. Om batteriet fortfarande inte tar laddning och ger för kort driftstid måste ett nytt batteri inköpas.

TIPS! Gå in i Informationsmeny och titta hur batteriet mår under "Batteriinfo".

6.2 Låg batterikapacitet

- När  visas, är batterikapaciteten låg.
- När  visas, är batterikapaciteten väldigt låg.

Akustisk varningssignal varje minut. Radion sänder med lågeffekt.

Precis innan batteriet tar helt slut, visas texten "LÅGT BATTERI!" i ca 5 s och därefter stängs radion av.

6.3 Byte av batteri

Stäng av radion innan batteribyte. Detta görs genom att vrida volymkontrollen helt moturs, tills ett klick hörs.

- Tryck batterilåsningen nedåt [**1**] och frigör sedan batteriet bakåt [**2**].

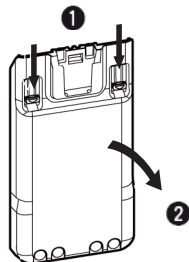

6.4 Laddningsinstruktioner

Innan du använder radion för första gången, måste det batteri som följer med laddas fullt för att optimera drifttiden.

- Rekommenderat temperaturområde för laddning:
+10°C till +40°C.
- Använd **ALLTID** originalladdare från Icom.
- Stäng av radion före laddning.

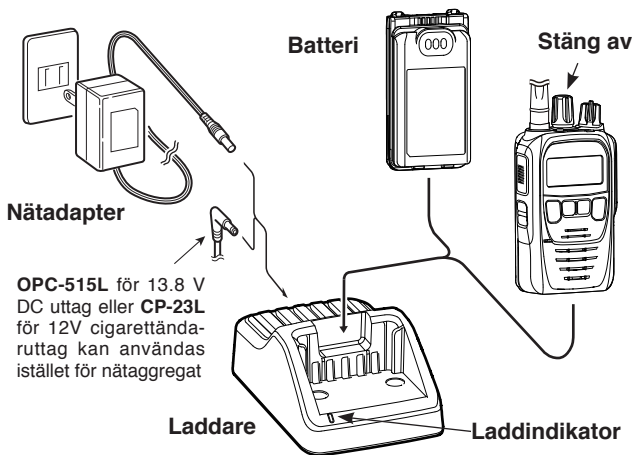

- ◇ Laddning med BC-219
- Orange = snabbaddning pågår.
- Grön = laddning klar.

/// Batteriet kan sitta kvar i laddaren även efter att laddningen är klar utan att ta skada.

6.5 Drift- och laddningstider

Batteriet BP-290 innehåller uppladdningsbara celler (Li-Ion). Till skillnad från NiCd-batterier är det inte nödvändigt att helt tömma batteriet mellan laddningarna.

Ladda batteriet innan radion används för första gången eller när batteriet blivit urladdat.

Batteritabell

Angivna värden vid 5W uteffekt.

Batteri- typ	Volt	Kapacitet	Laddningstid BC-219N	Pass- ningstid	Drift- tid**
BP-290*	7.2 V	2010mAh	2-3 h	27 h	13 h

*) Levereras som standard.

***) Avser 90:5:5 (passning:sändning:mottagning) och med Power Save aktivt

Antenner

Den antenn som levereras med radion är speciellt framtagen för att ge ett bra resultat utan att vara alltför lång.

Man bör känna till att en antenn av denna typ påverkas av omgivningen, t.ex. användarens kropp. Genom att hålla radion en bit ifrån kroppen och ta ett par steg så kan man få helt annan räckvidd.

Väderleken påverkar kommunikationen. Vid kraftigt regn reduceras räckvidden betydligt.

Vill man ha bättre räckvidd både vid sändning och vid mottagning rekommenderar vi en s.k. "Lång skogsantenn" som ger betydligt bättre resultat. Man kan då även gå ner i effekt och ändå få god räckvidd.

Som vanligt gäller att man får bäst räckvidd när man befinner sig på en hög punkt i terrängen.

Det kan finnas "döda punkter", helt utan radiotäckning. Kunskap om dessa är viktigt ur säkerhetssynpunkt.

Batterier

Tidigare versioner av Icom jaktradio hade batterier av NiCd-typ. För att få så bra kapacitet som möjligt måste man ladda ur dessa helt innan nästa laddning.

På så sätt undviker man den s.k. minneseffekten vilken yttrar sig så att man vid laddning av inte helt tömt batteri inte uppnår full kapacitet.

Denna minneseffekt finns inte vid den batterityp – Li-Ion – som används med en ProHunt® jaktradio. Laddning kan ske när som helst.

Vid långtidsförvaring, t.ex. mellan jakttillfällen, rekommenderas att förvara ett Li-Ion batteri halvaddat.

Vid låga temperaturer bör radion placeras varmt - nära kroppen - för att batterierna skall ha full kapacitet. Använd en monofon för att prata i och lyssna med.

För att få bästa hörbarhet bör man inte ha mer än 5-10 cm mellan mun och mikrofon!

/// OBS! Det går att ladda det ordinarie batteriet från bilens 12V.
/// Se figur på sidan 20.

Subtoner (CTCSS, Pilotton)

För att minska risken för störningar från andra jaktlag som använder samma kanaler väljer man en subton för det egna jaktlaget. Det innebär att bara de radio som har denna subton installerad öppnar brusspärren och medlemmarna hör vad som sägs. Subtonen ligger utanför det man kallar talbandet (300 Hz-3 kHz) och filtreras dessutom bort i mottagaren innan talet når högtalaren.

◇ BATTERIER

- **BP-290** Batteri Li-Ion 2010 mAh
- **BP-294** Batteri Li-Ion 3150 mAh
- **BP-291** Batterikassett

◇ LADDARE / LADDKABEL

- **BC-219** Snabbladdare inkl. AC-adapter för ProHunt D52
- **CP-23L** Ciggkabel 5,5 mm
- **OPC-515L** DC-kabel för BC-227

◇ PRO-SERIEN (UPPFYLLER IP65-KLASSNING)

- **PRO-U610SA (3-i-1)**
Headset med 2 öronmusslor, PTT och skruvkontakt (SA).
- **PRO-U710SA "4-i-1"** Svart tygkabel, C-och D-bygel/ Peltor/ telefon och mikrofon/PTT
- **PRO-C50L/C30L** Öronmussla med 50 eller 30 cm spiralkabel och vinklad kontakt. Kräver AD-135.
- **PRO-D30L** Öronmussla med 30 cm spiralkabel och vinklad kontakt. Kräver AD-135.
- **AD-135** Adapter för 3.5 mm anslutning av högtalare/headset.

◇ MONOFON

- **PRO-SP485SA MONOFON**
Med klips och uttag för öronsnäcka.

◇ ÖVRIGT

- **ProEquip Antenn Lång 155 MHz (Svensk)**
- **ProEquip Antenn Lång 141 MHz (Norsk)**

Besök någon av våra webbplatser för ytterligare tillbehör.
Se adresser på manualens baksida.



Frekvensområde	136-174 MHz
Antal kanalplatser	512
Strömförbrukning	
Sändning	1.8 A (typiskt värde vid 5W uteffekt)
Mottagning	500 mA (Max vol)
Passning	< 170 mA (utan power save)
Användbar inom	-30° C till +60° C
Sändaruteffekt	1/2/5 W (valbart)
LF-uteffekt	800 mW
Dimensioner	92 (h) x 56 (b) x 29 (d) mm
Vikt	230 g (med BP-290 och klips)
Miljö	IP67 (vatten- och dammtät) MIL-STD 810 C, D, E, F, G



CE-versionen av IC-F52D som har "CE"-symbolen på serienummeretiketten uppfyller de nödvändiga kraven i Terminaldirektivet 1999/5/EC.

DECLARATION OF CONFORMITY

Icom Inc. Japan
1-1-32, Kamiminami, Hirano-ku,
Osaka 547-0003, Japan



Kind of equipment: VHF TRANSCEIVER

Type-designation: IC-F52D

134–174 MHz 6.25 kHz/12.5 kHz/25 kHz
134–174 MHz 6.25 kHz/12.5 kHz/20 kHz

RE Directive

We declare on our sole responsibility that this equipment complies with the essential requirements of the Radio Equipment Directive, 2014/53/EU, and that any applicable Essential Test Suite measurements have been performed.

Version (where applicable):

This compliance is based on conformity with the following harmonised standards, specifications or documents:

- i) EN 300 086 V2.1.2 (2016-08)
- ii) EN 300 113 V2.2.1 (2016-12)
- iii) EN 300 219 V2.1.1 (2016-08)
- iv) EN 300 328 V2.1.1 (2016-11)
- v) EN 301 166 V2.1.1 (2016-11)
- vi) EN 301 489-1 V2.1.1 (2017-02)
- vii) EN 301 489-5 V2.1.1 (2016-11)
- viii) EN 301 489-17 V3.1.1 (2017-02)
- ix) EN 60950-1:2006/A11:2009+A1:2010+A12:2011+A2:2013
- x) EN 62311:2008

RoHS Directive

We declare on our sole responsibility that this equipment complies with the restriction of the use of certain hazardous substances in electrical and electronic equipment Directive, 2011/65/EU.

Bad Soden

11/07/2017

Place and date of issue

Icom (Europe) GmbH
Communication Equipment

Auf der Krautweide 24, 65812 Bad Soden am Taunus, Germany

Authorized representative name

K. Asano
General Manager

Signature

NORTHCOM

Fallvindsgatan 3-5, SE-652 21 KARLSTAD

Tel +46 54 67 05 00

info@northcom.se

www.northcom.se
